

# Handleiding

## Cinebar One

Ultracompacte 2.0 soundbar met subwoofer-aansluiting en USB-geluidskaartfunctie

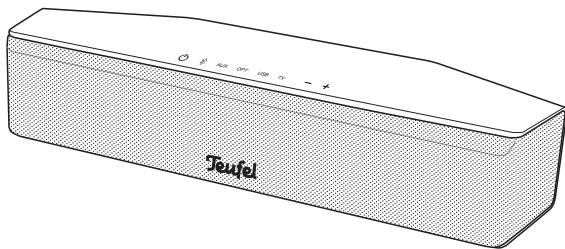

**Teufel**

# Inhoudsopgave

---

|  |           |                                    |           |
|--|-----------|------------------------------------|-----------|
| <b>Algemene informatie</b>               | <b>3</b>  | 3.3 Optisch-digitale bron          | 28        |
| Mededeling                               | 3         | 3.4 PC-geluidskaart                | 29        |
| Recht op retourneren                     | 3         | 3.5 Stroomvoorziening              | 29        |
| Klachten                                 | 4         | 3.6 Inschakelen                    | 29        |
| <b>Voor uw veiligheid</b>                | <b>5</b>  | 3.7 Een bron selecteren            | 30        |
| Correct gebruik                          | 5         | 3.8 Het volume aanpassen           | 30        |
| <b>Veiligheidsinstructies</b>            | <b>6</b>  | 3.9 Dempen                         | 31        |
| Uitleg van benamingen                    | 6         | 3.10 Bas en treble                 | 31        |
| <b>Verklaring van symbolen</b>           | <b>12</b> | 3.11 Geluidsmodi                   | 31        |
| <b>Verwijdering</b>                      | <b>13</b> | 3.12 Dynamore                      | 31        |
| <b>Handelsmerken</b>                     | <b>18</b> | <b>4. Draadloze subwoofer</b>      | <b>32</b> |
| <b>1. Inhoud van de verpakking</b>       | <b>20</b> | <b>5. Bluetooth® Modus</b>         | <b>33</b> |
| 1.1 Uitpakken                            | 20        | 5.1 Bluetooth®-opties              | 33        |
| 1.2 Verpakkingsinhoud                    | 21        | 5.2 Koppelen en verbinden          | 34        |
| 1.3 De productinhoud controleren         | 21        | <b>6. USB-geluidskaart</b>         | <b>36</b> |
| <b>2. Productoverzicht</b>               | <b>22</b> | 6.1 Afspelen                       | 36        |
| 2.1 Bedieningselementen en aansluitingen | 22        | 6.2 Mac OS X                       | 36        |
| 2.2 Afstandsbediening                    | 25        | 6.3 Windows 7, 8 en 10             | 38        |
| 2.3 Batterijen plaatsen/vervangen        | 27        | <b>7. Onderhoud en reiniging</b>   | <b>39</b> |
| <b>3. Verbinden</b>                      | <b>28</b> | <b>8. Problemen verhelpen</b>      | <b>40</b> |
| 3.1 TV                                   | 28        | <b>9. Technische gegevens</b>      | <b>43</b> |
| 3.2 Analoge bron                         | 28        | <b>10. Conformiteitsverklaring</b> | <b>44</b> |

# Algemene informatie

---

## Mededeling

De informatie in dit document kan zonder voorafgaande kennisgeving worden gewijzigd en vormt op geen enkele manier enige aansprakelijkheid van de zijde van Lautsprecher Teufel GmbH.

Geen enkel deel van deze handleiding mag in welke vorm dan ook worden gereproduceerd of op enige manier elektronisch, mechanisch, door middel van fotokopieën of opnamen worden uitgezonden zonder schriftelijke toestemming van Lautsprecher Teufel GmbH.

© Lautsprecher Teufel GmbH

Versie 2.1

Januari 2022

## Recht op retourneren

Als u van het recht van retour van gebruik wilt maken, moet u de originele verpakking bewaren. Wij kunnen alleen de retourzending van luidsprekers MET DE ORIGINELE VERPAKKING accepteren. luidsprekers die zonder de originele verpakking worden geretourneerd, worden niet geaccepteerd.

---

## Klachten

Als u klachten heeft over het product, vragen wij u om de onderstaande gegevens te overleggen:

### 1. Factuurnummer

Het factuurnummer staat vermeld op de verkoopbon (bijgevoegd bij het product) of op de orderbevestiging ontvangen als een PDF-document, b.v. 4322543

### 2. Serienummer of batchnummer

Bevindt zich aan de achterkant van het apparaat, serienummer.: KB20240129A-123.

Bedankt voor uw vertrouwen!

# Voor uw veiligheid

---

## Correct gebruik

De speaker is bedoeld voor het afspelen van muziek en spraak vanaf een externe speler. Gebruik de luidspreker uitsluitend zoals beschreven in deze gebruikershandleiding. Elk ander gebruik wordt beschouwd als niet in overeenstemming met de instructies en kan leiden tot letsel of schade. De fabrikant is niet aansprakelijk voor schade veroorzaakt door oneigenlijk gebruik. De luidspreker is bedoeld voor privégebruik.



Lees de veiligheidsaanwijzingen en de gebruikershandleiding zorgvuldig door voordat u het apparaat gebruikt. Alleen zo kunt u ervoor zorgen dat alle functies op een veilige en betrouwbare manier worden gebruikt. Bewaar de handleiding op een veilige plaats en geef deze ook door aan een eventuele volgende eigenaar.

# Veiligheidsinstructies

---

Dit hoofdstuk bevat algemene veiligheidsaanwijzingen die u voor de bescherming van uzelf en derden altijd in acht dient te nemen. Neem ook de waarschuwingen in elk hoofdstuk van deze gebruikershandleiding in acht.

## Uitleg van benamingen

In deze handleiding vindt u de volgende symbolen:



**OPGELET**

Dit symbool geeft een laag risico aan voor licht tot matig letsel indien genegeerd.

**MEDEDELING**

Dit symbool waarschuwt u voor mogelijke schade.



Dit symbool geeft nuttige aanvullende informatie aan.

---

## Het aanraken van onder spanning staande onderdelen kan ernstig letsel of de dood tot gevolg hebben.

- Let er bij het aansluiten van de netadapter op dat de juiste spanning aanwezig is. Meer informatie hierover vindt u op het typeplaatje.
- Controleer het apparaat regelmatig op beschadigingen. Trek onmiddellijk de stekker uit het stopcontact en gebruik het apparaat niet als de behuizing, de netadapter of het netsnoer defect is of andere zichtbare schade vertoont.
- Dit apparaat loskoppelen van het elektriciteitsnet door de stekker uit het stopcontact te trekken. Zorg er daarom voor dat de netstekker altijd gemakkelijk toegankelijk is.
- Als het apparaat rook afgeeft of ongebruikelijke geluiden maakt, trek de stekker dan onmiddellijk uit het stopcontact en stop gebruik van het apparaat.
- Open de behuizing van het apparaat niet. Reparaties mogen alleen worden uitgevoerd door een geautoriseerde technici. Gebruik alleen onderdelen die overeenkomen met de originele specificaties.
- Gebruik alleen de door de fabrikant gespecificeerde accessoires.
- Gebruik het apparaat alleen binnenshuis.
- Gebruik het apparaat niet in natte ruimtes en bescherm het tegen vocht en spatwater. Plaats geen vazen of andere met vloeistof gevulde voorwerpen

---

op of nabij het apparaat om te voorkomen dat vloeistof de behuizing binnendringt. Als er water of ander vuil in de behuizing komt, trek dan onmiddellijk de stekker uit het stopcontact en verwijder eventueel de batterijen. Stuur het apparaat dan naar ons serviceadres.

- Pas het apparaat nooit aan. Ongeautoriseerde wijzigingen kunnen de veiligheid en functionaliteit beïnvloeden.
- Raak de stekker nooit met natte handen aan.

### **Een ongeschikte opstellingslocatie kan leiden tot letsel en schade.**

- Gebruik het apparaat nooit ongemonteerd in voertuigen, op onstabiele locaties, op onstabiele statieven of meubels, op ongeschikte montagebeugels, enz. De luidsprekers kunnen kantelen of vallen en persoonlijk letsel veroorzaken of zelf beschadigd raken.
- Plaats het apparaat zo dat het niet per ongeluk kan worden omgestoten en zorg ervoor dat de kabels geen struikelgevaar opleveren.
- Plaats het apparaat en de netadapter niet in de buurt van warmtebronnen (bijv. kachels, ovens, andere warmte-opwekkende apparatuur zoals versterkers enz.).
- Gebruik het apparaat niet in omgevingen met explosiegevaar.
- Gebruik de draadloze functie (Bluetooth®, draadloze subwoofer) alleen op locaties waar draadloze radiotransmissie is toegestaan.



---

## **Kinderen kunnen tijdens het spelen verstrikt raken in de plastic verpakking en stikken.**

- Laat kinderen niet spelen met het apparaat of de plastic verpakking. Voorkom verstikkingsgevaar!
- Laat kinderen nooit zonder toezicht elektrische apparatuur bedienen.

## **Het inslikken van een batterij kan ernstig intern letsel of zelfs de dood tot gevolg hebben.**

- Bewaar zowel nieuwe als gebruikte batterijen zodat ze niet toegankelijk zijn voor kinderen.
- Als het batterijcompartiment van de afstandsbediening niet goed gesloten kan worden, deze verbergen om te voorkomen dat kinderen er mee spelen.
- Raadpleeg onmiddellijk een arts als u vermoedt dat een batterij door een kind is ingeslikt.

## **Lekkend zuur uit de batterij kan tot chemische brandwonden leiden.**

- Voorkom dat zuur van de batterij in contact komt met huid, ogen of slijmvliesen. Bij contact met zuur onmiddellijk de betreffende plek met veel schoon water spoelen en indien nodig een arts raadplegen.

---

## **Batterijen (met name lithiumbatterijen) kunnen ontploffen bij onjuist gebruik.**

- Probeer nooit batterijen op te laden.
- Gebruik alleen batterijen van hetzelfde of een gelijkwaardig type.
- U mag batterijen en oplaadbare batterijen niet verhitten, kortsluiten of in vuur werpen.
- Stel batterijen en oplaadbare batterijen niet bloot aan direct zonlicht.

## **Langdurig luisteren bij hoog volume kan leiden tot gehoorschade!**

Vermijd langdurig luisteren op hoog volume om gehoorschade te voorkomen.

- Houd bij een hoog volume altijd een bepaalde afstand tot het apparaat en houdt uw oor nooit direct op de luidspreker.
- Als de volumeregeling van het apparaat is ingesteld op maximaal volume, kan het een zeer hoge geluidsdruk produceren. Dit kan psychologische gevolgen hebben en ook lichamelijk letsel veroorzaken. Vooral kinderen en huisdieren lopen gevaar. Zet de volumeregelaar op een lager niveau als u gehoorstoringen ervaart, zoals oorsuizen of tijdelijk gehoorverlies.

---

## **Dit product bevat magnetisch materiaal.**

- Raadpleeg indien nodig uw arts en vraag naar effecten op implantaten zoals pacemakers of defibrillatoren.

Onjuist gebruik kan leiden tot schade of brand.





- Plaats geen open vuur, zoals brandende kaarsen of iets dergelijks, op het apparaat.
- Zorg voor voldoende ventilatie.
- Plaats het apparaat niet in direct zonlicht.
- Gebruik het apparaat alleen binnenshuis.
- Gebruik het apparaat niet in natte ruimtes en bescherm het tegen vocht en spatwater. Plaats geen vazen of andere met vloeistof gevulde voorwerpen op of nabij het apparaat om te voorkomen dat vloeistof de behuizing binnendringt.

## **De isolatiekussens kunnen verkleuring veroorzaken op gevoelige oppervlakken.**

- Op parket, gelakt hout en soortgelijke ondergronden dient u viltglijders aan de rubberen voetjes van het apparaat te plakken of er een kleed onder te leggen. Hiermee wordt verkleuring van de vloer op lange termijn voorkomen.

## Verklaring van symbolen

---

|  |  |
|--|--|
|  | Beschermingsklasse II Dubbele isolatie   |
|  | Alleen binnenshuis gebruiken   |
|  | Risico op elektrische schokken - open de behuizing niet. Koppel het net-snoer los voordat u een zekering vervangt. |
|  | Polariteit van de ronde connector: buiten (-), binnen (+)  |

## Verwijdering

---

### **Belangrijke informatie in overeenstemming met deWet elektrische en elektronische apparatuur (Duitsland: ElektroG)**

Wij wijzen eigenaars van elektrische en elektronische apparaten erop dat oude elektrische en elektronische apparaten gescheiden van het huisvuil moeten worden ingeleverd, overeenkomstig de geldende voorschriften. Batterijen en oplaadbare batterijen die niet vast in oude elektrische apparaten en lampen zitten en die uit het oude apparaat kunnen worden verwijderd zonder het te vernietigen, moeten daarvan op niet-destructieve wijze worden gescheiden voordat ze bij het inzamelpunt worden ingeleverd voor de beoogde verwijdering. Gelieve kennis te nemen van onze informatie over de Batteriegesetz [Duitsland: BattG] hieronder voor het wegwerpen van batterijen.

U levert een belangrijke bijdrage aan het inleveren, recyclen en verder verwerken van oude apparaten als u uw oude apparaten voor recycling in de juiste inzamelingsgroepen scheidt.

Het onderstaande symbool van een doorkruiste vuilnisbak, dat wordt toegepast op elektrische en elektronische apparaten, wijst eveneens op de verplichting tot gescheiden inzameling:



---

Winkels in consumentenelektronica en supermarkten zijn onder bepaalde voorwaarden verplicht oude elektrische en elektronische apparaten terug te nemen, overeenkomstig artikel 17 van de Wet elektrische en elektronische apparatuur. Stationaire detailhandelaren moeten een oud elektrisch apparaat van hetzelfde type terugnemen bij aankoop van een nieuw elektrisch apparaat (1:1 terugname). Dit geldt ook voor leveringen aan huis. Deze detailhandelaren moeten ook tot drie kleine oude elektrische apparaten ( $\leq 25$  cm) terugnemen zonder dat dit aan een nieuwe aankoop wordt gekoppeld (0:1 retour).

Overeenkomstig de Wet elektrische en elektronische apparatuur is onze verplichting als onlinedetailhandelaar in elektrische apparaten en gezien ons productassortiment beperkt tot 1:1 terugzending van grote apparaten van  $> 50$  cm bij de verkoop van een nieuw elektrisch of elektronisch apparaat van hetzelfde type. Wij voldoen aan de verplichting tot teruggave van andere dan grote apparaten via onze dienstverlener. De precieze contactgegevens en inzamelpunten vindt u op onze website [www.teufel.de/entsorgung](http://www.teufel.de/entsorgung). Het is ook mogelijk om oude elektrische en elektronische apparaten gratis in te leveren bij een officieel afgiftepunt van de openbare afvalverwijderingsinstanties.

---

Belangrijk: Om veiligheidsredenen verzoeken wij u geen verlichtingsarmaturen (sommige lampen) op te sturen. Voor het inleveren van verlichtingsarmaturen kunt u gebruik maken van de openbare inzamelpunten voor afval of rechtstreeks contact met ons opnemen via [www.teufel.de/entsorgung](http://www.teufel.de/entsorgung).

Als eindgebruiker bent u verantwoordelijk voor het wissen van alle persoonsgegevens op oude elektrische apparaten voordat u ze inlevert.

Belangrijk: Onze toestellen kunnen batterijen/oplaadbare batterijen bevatten. Raadpleeg in dat geval de bijgevoegde productdocumentatie voor aanvullende informatie over het type en de chemische samenstelling van de batterij. Bij producten met batterijcompartimenten kunt u de batterijen of oplaadbare batterijen direct verwijderen en op de juiste manier weggooien. Als de batterijen in het product zijn ingebouwd, mag u in geen geval proberen de batterijen zelf te verwijderen, maar moet u contact opnemen met een van onze medewerkers of de bevoegde vakmensen.

### **Belangrijke informatie over de Batteriewet (Duitsland: BattG)**

Batterijen en oplaadbare batterijen mogen niet met het huisvuil worden weggegooid.

Oude batterijen kunnen giftige stoffen bevatten die schadelijk kunnen zijn voor het milieu of uw gezondheid als ze niet op de juiste manier worden opgeslagen of verwijderd. Dit geldt met name voor onjuiste behandeling van lithiumhoudende batterijen.

---

Batterijen bevatten echter ook belangrijke grondstoffen zoals ijzer, zink, mangaan en nikkel, en deze kunnen worden hergebruikt. Gescheiden inzameling maakt recycling van deze grondstoffen mogelijk en voorkomt negatieve gevolgen voor het milieu of de volksgezondheid door het vrijkomen van giftige stoffen.



Het symbool van de doorgekruiste vuilnisbak betekent dat u oude batterijen en oplaadbare batterijen niet bij het huishoudelijk afval mag gooien. Bovendien bent u, als eindgebruiker, wettelijk verplicht oude batterijen in te leveren.

U kunt batterijen en oplaadbare batterijen gratis inleveren bij een officieel inleverpunt, zoals een openbaar inzamelpunt voor afval. Oude batterijen, die wij als nieuwe batterijen in voorraad hebben of hebben, kunt u ook bij een van onze Teufel-winkels of bij een van onze verzendmagazijnen inleveren. Als u ze echter naar onze verzendingsmagazijnen stuurt, wijzen wij u op de voorschriften voor gevaarlijke goederen van de door u gekozen verzendingsdienst en verzoeken wij u geen batterijen per post naar ons te sturen. U kunt de adressen van onze verzendingsmagazijnen opvragen bij onze klantendienst.

Op grond van bestaande wettelijke voorschriften moet de fabrikant van batterijen de volgende symbolen met de volgende betekenis gebruiken bij het



---

markeren van de batterijen.

Hg: de batterij bevat meer dan 0,0005 massaprocent kwik

Pb: de batterij meer dan 0,004 massaprocent lood bevat

Cd: de batterij bevat meer dan 0,002 massaprocent cadmium

Anders moeten, om verspilling en afval te voorkomen, batterijen met een lange levensduur of oplaadbare batterijen worden gebruikt. Verwisselbare oplaadbare batterijen maken een lange levensduur van elektrische en elektronische apparaten mogelijk, zodat apparaten en oplaadbare batterijen kunnen worden voorbereid op recycling (bijv. door oplaadbare batterijen te regenereren/verwisselen).

Verdere informatie over afvalpreventie voor consumenten is echter te vinden in het federale afvalpreventieprogramma met deelneming van de federale staten.

## Handelsmerken

---

© Alle handelsmerken en handelsnamen zijn eigendom van hun respectievelijke eigenaren.



**DOLBY  
AUDIO**

Vervaardigd onder licentie van Dolby Laboratories. Dolby, Dolby Audio, Pro Logic en het dubbele D-symbool zijn handelsmerken van Dolby Laboratories.

 **Bluetooth®**

Het Bluetooth® woordmerk en symbool zijn geregistreerde handelsmerken van Bluetooth SIG, Inc. en voor elk gebruik door Lautsprecher Teufel is een licentie verleend.

**Qualcomm® aptX™** 

Qualcomm aptX is een product van Qualcomm Technologies International, Ltd. Qualcomm is een handelsmerk van Qualcomm Incorporated, dat is geregistreerd in de VS en andere landen; het gebruik ervan is goedgekeurd. aptX is een handelsmerk van Qualcomm Technologies International, Ltd., dat is geregistreerd in de VS en andere landen; het gebruik ervan is goedgekeurd.



De termen HDMI en High-Definition Multimedia Interface, evenals het HDMI-logo zijn handelsmerken of gedeponeerde handelsmerken van HDMI Licensing Administrator Inc. in de VS en andere landen.

# 1. Inhoud van de verpakking

---

## 1.1 Uitpakken

- Open de doos voorzichtig, haal de halve schaal van EPE-schuim eruit en til het apparaat voorzichtig uit de doos.

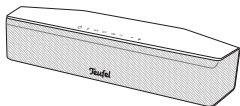

(1)



(2)



(3)



(4)



(5)

---

## 1.2 Verpakkingsinhoud

- (1) 1× Soundbar Cinebar One
- (2) 1× Afstandsbediening Cinebar One RC
- (3) 1× Netadapter voor de Soundbar
- (4) 1× Netsnoer voor de netadapter
- (5) 2× AAA-batterijen voor de afstandsbediening

## 1.3 De productinhoud controleren

- Controleer of alle onderdelen aanwezig zijn en niet zijn beschadigd.
- Als het pakket niet compleet is of transportschade vertoont, neem dan contact op met ons serviceteam (zie pagina 45).
- Gebruik het apparaat niet als het beschadigd is.

## 2. Productoverzicht

---

### 2.1 Bedieningselementen en aansluitingen

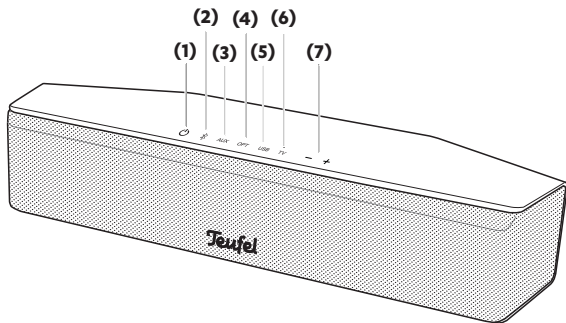

- (1) Schakel het apparaat in en op stand-by
- (2) Selecteer Bluetooth als bron
- (3) Selecteer een analoge AUX-bron
- (4) Selecteer digitale OPTICAL-bron
- (5) Selecteer USB als bron
- (6) Selecteer TV als bron
- (7) Pas het volume aan

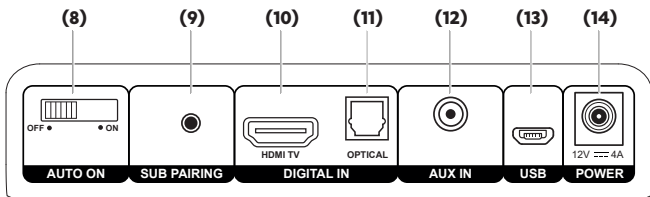

- (8)** Automatisch-aan schakelaar
- (9)** SUB PAIRING-knop (5 seconden ingedrukt houden om te beginnen met koppelen)
- (10)** HDMI-aansluiting voor het tv-toestel
- (11)** OPTICAL – ingangsaansluiting voor digitale audiobron (TOSLINK)
- (12)** AUX IN – ingangsaansluiting voor analoog audiobronapparaat (3,5 mm)
- (13)** USB-poort voor de pc voor geluidskaartfuncties en software-updates (micro-USB)
- (14)** POWER – aansluiting voor netadapter

---

LED-indicaties hebben de volgende betekenissen:

|  |                                  |
|--|----------------------------------|
| <b>Rood</b>                                  | Stand-by                         |
| <b>Blauw</b>                                 | Bluetooth® geselecteerd als bron |
| <b>AUX Wit</b>                               | AUX geselecteerd als bron        |
| <b>OPTICAL Wit</b>                           | OPTICAL geselecteerd als bron    |
| <b>USB Wit</b>                               | USB geselecteerd als bron        |
| <b>TV Wit</b>                                | TV geselecteerd als bron         |
| <b>Blauw, langzaam knipperend</b>            | Wachten op Bluetooth®-verbinding |
| <b>Blauw, snel knipperend</b>                | Wachten op Bluetooth®-koppeling  |
| <b>7 witte LED's (van links naar rechts)</b> | Volumeniveau                     |
| <b>7 witte LED's (van/naar het midden)</b>   | Dynamore aan/uit                 |



## 2.2 Afstandsbediening

- (1) Schakel het apparaat in en op stand-by
- (2) Demp luidspreker
- (3) Selecteer Bluetooth als bron
- (4) Selecteer TV als bron
- (5) Pas het volume aan
- (6) Afspelen/pauzeren
- (7) Vooruit/Achteruit
- (8) Regel lage tonen (bas)
- (9) Regel hoge tonen (treble)
- (10) Activeer Dynamore
- (11) Pas de geluidsmodus aan: FILM, SPRAAK, MUZIEK
- (12) Selecteer een analoge AUX-bron
- (13) Selecteer digitale OPTICAL-bon
- (14) Selecteer USB als bron

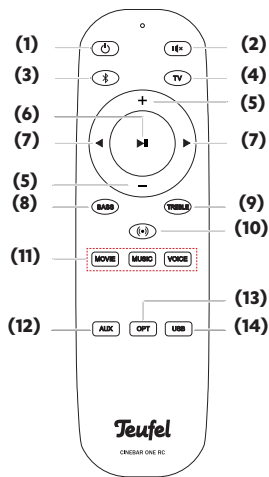



## OPGELET

### **Lekkend zuur uit de batterij kan tot chemische brandwonden leiden.**

- Voorkom dat zuur van de batterij in contact komt met huid, ogen of slijmvliezen. Bij contact met zuur onmiddellijk de betreffende plek met veel schoon water spoelen en indien nodig een arts raadplegen.

### **Batterijen (met name lithiumbatterijen) kunnen ontploffen bij onjuist gebruik.**

- Probeer nooit batterijen op te laden.
- Gebruik alleen batterijen van hetzelfde of een gelijkwaardig type.
- U mag batterijen en oplaadbare batterijen niet verhitten, kortsluiten of in vuur werpen.
- Stel batterijen en oplaadbare batterijen niet bloot aan direct zonlicht. Vervangen van de batterij.

---

## 2.3 Batterijen plaatsen/vervangen

Om de afstandsbediening te kunnen gebruiken, hebt u twee type LR03-batterijen nodig (AAA - meegeleverd in de verpakking).

U dient de batterijen te vervangen als de afstandsbediening niet meer goed werkt of uiterlijk na 2 jaar:

1. Druk voorzichtig op de pijl op het klepje van het batterijvak aan de achterkant van de afstandsbediening. Duw het klepje naar beneden. Verwijder het klepje.
2. Verwijder de oude batterijen en gooi ze weg.
3. Plaats de nieuwe batterijen volgens de afbeelding in het batterijvak; zorg ervoor dat de polariteit correct is.
4. Plaats het klepje terug op het batterijvak en druk het dicht.

## 3. Verbinden

---

### 3.1 TV

Als uw tv is uitgerust met een ARC-geschikte HDMI-aansluiting, sluit u deze aan via de HDMI-aansluiting. Hiervoor heeft u een ARC-geschikte HDMI-kabel nodig.

De ARC (Audio Return Channel) HDMI-functie speelt de televisie-audio af via HDMI. Bij sommige tv-toestellen moet deze functie geactiveerd worden in het menu en in de meeste gevallen is er maar één HDMI-aansluiting geschikt voor ARC (zie de gebruikershandleiding van het tv-toestel).

Als uw tv-toestel de ARC HDMI-functie niet ondersteunt, kunt u deze ook aansluiten op de analoge (AUX IN) of optisch-digitale (OPTICAL) ingang.

### 3.2 Analoge bron

U kunt een bronapparaat met analoog geluid (bijv. een cd-speler of tv-toestel) aansluiten op de AUX IN-aansluiting. Hiervoor heeft u een stereokabel met een 3,5 mm stekker nodig.

### 3.3 Optisch-digitale bron

U kunt de optische digitale geluidsuitvoer van een bronapparaat aansluiten op de OPTICAL-aansluiting. Hiervoor heeft u een optische kabel met een TOSLINK-stekker nodig. Uw bronapparaat heeft een optische 3,5 mm-stekker of ook een TOSLINK-stekker nodig.

---

### 3.4 PC-geluidskaart

De Cinebar One heeft een ingebouwde USB geluidskaart voor audio output. Er is geen stuurprogramma'software nodig voor weergave vanaf de pc onder Windows 7, 8 en 10 en Mac OS X 10.5 en hoger.

Verbind de USB-aansluiting met een USB-poort op uw pc. Hiervoor heeft u een type A USB 2.0 adapterkabel naar micro B nodig. Voor meer informatie, zie pagina 36.

### 3.5 Stroomvoorziening

1. Steek de kleine stekker van de meegeleverde netadapter in de POWER-aansluiting.
2. Gebruik het bijgeleverde netsnoer om de netadapter op een stopcontact aan te sluiten.

### 3.6 Inschakelen

- Zet de Cinebar One aan of zet hem in stand-by met de  knop. In stand-by brandt de standby-LED rood.

---

### 3.7 Een bron selecteren

- Selecteer op de afstandsbediening of de bovenkant van de soundbar de bron met de volgende knoppen:

|  |                                     |
|--|-------------------------------------|
|  | Selecteer digitale bron Bluetooth   |
| <b>AUX</b>   | Selecteer een analoge AUX-bron      |
| <b>OPT</b>   | Selecteer digitale OPTICAL-bron     |
| <b>USB</b>   | Selecteer USB-geluidskaart als bron |
| <b>TV</b>  | Selecteer TV als bron               |

- De LED van de geselecteerde bron gaat branden en wordt vervolgens gedimd (zie tabel op pagina 24).

### 3.8 Het volume aanpassen

- Druk op de +/- knoppen.
- Er zijn 7 witte LED-indicatoren. Het volumeniveau neemt toe met het aantal LED's.
- In tv-modus kan het volume ook worden aangepast met de afstandsbediening van het tv-toestel (als HDMI CEC wordt ondersteund door het tv-toestel).



De volume-instelling van een externe speler heeft vaak invloed op het volume van de Cinebar One.

---

### 3.9 Dempen

- Door op de **IK** knop te drukken, u kunt het apparaatgeluid uit- of weer inschakelen.

### 3.10 Bas en treble

- Druk op de Bass- of Treble-knop om deze geluidsinstellingen te wijzigen
- Een LED verschijnt in het midden om het balanspunt aan te geven
- U kunt de +/- of **◀/▶** knop gebruiken om lage/hoge tonen te versterken of te verzwakken



Zonder de optionele subwoofer zal het effect van de basinstellingen niet zo uitgesproken zijn.

### 3.11 Geluidsmodi

Gebruik de knoppen om de voorgedefinieerde geluidsmodi te selecteren: Film, muziek, spraak.

### 3.12 Dynamore

Dynamore is een techniek die de scheiding van de afzonderlijke luidsprekerkanalen verbetert. Dit genereert een indrukwekkend, ruimtelijk en breed geluid.

Gebruik de **(•)** knop om Dynamore in en uit te schakelen.

## 4. Draadloze subwoofer

---



U kunt de Cinebar One verbinden met een compatibele draadloze subwoofer. Koppel hiervoor de apparaten:

1. Druk op de SUB PAIRING-knop en u hoort een geluidstoon - de Cinebar One zoekt nu ca. 60 seconden naar een draadloze subwoofer.
2. Start op uw draadloze subwoofer het proces om een verbinding tot stand te brengen met de knop "Koppelen" (zie de bijbehorende gebruikershandleiding).

De verbinding wordt na korte tijd tot stand gebracht.



## 5. Bluetooth® Modus

---

Met Bluetooth® kunt u draadloos een compatibele externe speler verbinden met de Cinebar One. De audio output van uw externe speler wordt dan afgespeeld door de Cinebar One.

Het Bluetooth® draadloze transmissiesysteem heeft een bereik van ongeveer 20 meter dat wordt beperkt door muren en meubels. Als de verbinding wordt verbroken, zal de Cinebar One proberen een verbinding tot stand te brengen totdat u een andere bron selecteert.

### MEDEDELING

- Gebruik de Bluetooth®-functie alleen op locaties waar draadloze radiotransmissie is toegestaan.
- Houd er rekening mee dat het Bluetooth®-gedrag kan verschillen, afhankelijk van het besturingssysteem van de externe speler.

### 5.1 Bluetooth®-opties

Afhankelijk van het apparaattype heeft uw externe speler/smartphone ook een menu voor Bluetooth®-opties zoals het afspelen van media. Hier kunt u de gewenste opties inschakelen en uitschakelen. Meer informatie over de Bluetooth®-opties vindt u in de gebruikershandleiding van uw externe speler/smartphone.

---

## 5.2 Koppelen en verbinden

Om de audio van uw externe speler via Bluetooth® op uw Cinebar One af te spelen, verbind u de apparaten met elkaar. De technische term hiervoor is "koppelen".

1. Schakel de Bluetooth®-functie in op uw externe speler (bijv. Smartphone).
  2. Gebruik de  knop om de "Bluetooth®"-invoer op de Cinebar One te selecteren.
  3. Druk opnieuw op de  knop en houd deze ca. 3 seconden vast om het koppelingsproces te starten. De LED gaat snel blauw knipperen.
  4. Laat uw externe speler/uw smartphone zoeken naar Bluetooth®-apparaten. Meer informatie hierover vindt u in de gebruikershandleiding van uw externe speler. Na de zoekactie moet de "Teufel Cinebar One" ook in de lijst met gedetecteerde apparaten staan.
  5. Selecteer "Teufel Cinebar One" uit de lijst met gedetecteerde apparaten.
  6. Als uw externe speler om een code vraagt, voert u "0000" in (vier nullen).
- Het koppelen is nu voltooid. De LED stopt met knipperen en uw Cinebar One functioneert nu als een Bluetooth® afspeelapparaat. De Cinebar One speelt nu alle geluiden af die anders door uw externe speler/smartphone worden afgespeeld.

---

## Onderbreking van de verbinding

Als uw externe speler buiten het bereik van uw Cinebar One komt, wordt de Bluetooth®-verbinding onderbroken. Als u binnen 120 seconden weer binnen bereik bent, wordt de verbinding automatisch hersteld.

### Afspelen



De volume-instelling van de externe speler heeft invloed op het volume van de Cinebar One.

1. Gebruik de  om Bluetooth® als bron te selecteren.
2. Schakel de Bluetooth®-functie op uw bronapparaat in.
3. Start het afspelen op uw bronapparaat.

U kunt het afspelen op uw bronapparaat regelen.

- Als uw bronapparaat een smartphone is, wordt de Bluetooth®-verbinding onderbroken bij een inkomende oproep en kunt u gewoon bellen. Nadat u uw telefoongesprek hebt beëindigd, worden het geluid opnieuw doorgestuurd en afgespeeld door uw Cinebar One.

### De verbinding verbreken

De Bluetooth®-verbinding te verbreken:

- deactiveer de Bluetooth®-functie op uw externe speler/smartphone.
- Selecteer een andere bron op de Cinebar One.

## 6. USB-geluidskaart

---

Met Windows 7, 8 en 10 en Mac OS X 10.5 en hoger is er geen speciale driver software nodig om de Cinebar One te bedienen. De besturingssystemen herkennen de Cinebar One als een "USB Advanced Audio Device" wanneer deze wordt aangesloten op de USB-poort.

### 6.1 Afspelen

Voor weergave via de geluidskaart selecteert u USB als bron met de USB-toets. Dit activeert het afspelen via de geluidskaartfunctie.

U regelt het volume van de versterker op de Cinebar One. Alle andere instellingen regelt u vanaf de pc.

### 6.2 Mac OS X

Om het afspelen snel naar de Cinebar One te schakelen, drukt u op de [alt]-knop op de Mac en klikt u op het luidsprekerpictogram in de menubalk (u kunt dit pictogram inschakelen onder "Geluid" in de systeemvoorkeuren).

Selecteer de "Teufel Cinebar One" uit de lijst onder "Uitvoerapparaat". Geluid van de Mac wordt nu afgespeeld via de Cinebar One.

---

## "Geluid" systeemvoorkeur

In de systeemvoorkeur "Geluid" kunt u de Cinebar One als afspeelapparaat selecteren op het tabblad "Uitvoer": Klik op "Teufel Cinebar One" in de lijst.

Geluid van de Mac wordt nu afgespeeld via de Cinebar One.

Als u helemaal onderaan "Toon volume op de menubalk" aanvinkt, kunt u ook het hierboven beschreven menu openen via het luidsprekerpictogram.

Verdere geluidsinstellingen zijn afhankelijk van het gebruikte programma, bijv. iTunes of FaceTime.

---

## 6.3 Windows 7, 8 en 10

Bij het tot stand brengen van de USB-verbinding detecteert Windows automatisch de Cinebar One en wijst het afspelen dienovereenkomstig toe.

Om snel tussen de afspeelapparaten te schakelen, klikt u met de rechtermuisknop op het luidsprekerpictogram op de taakbalk en selecteert u "Afspeelapparaten". Het bijbehorende tabblad "Geluid" van het configuratiescherm wordt geopend.

### **Configuratiescherm "Geluid"**

In het configuratiescherm "Geluid" kunt u de Cinebar One selecteren als het standaard afspeelapparaat op het tabblad "Afspelen": Klik op "Teufel Cinebar One" in de lijst en selecteer "Standaard". Het geluid van de pc wordt nu afgespeeld via de Cinebar One.

Verdere geluidsinstellingen zijn afhankelijk van het gebruikte programma, bijv. Media Center of Skype.

Bezoek onze pagina met veelgestelde vragen op internet voor meer informatie over configuratie:

<https://www.teufelaudio.com/soundbars/cinebar-one-p16541.html>

<https://www.teufelaudio.com/soundbars/cinebar-one-plusp16520.html>

## 7. Onderhoud en reiniging

---

### MEDEDELING

#### **Invloeden van buitenaf kunnen het apparaat beschadigen.**

- Als het apparaat gedurende langere tijd onbeheerd achterblijft (bijv. tijdens een vakantie) of als er onweer wordt verwacht, trek dan de stekker uit het stopcontact. Anders kan een plotselinge overspanning het apparaat beschadigen.
- Haal bij langdurige afwezigheid de batterijen uit de afstandsbediening. Lekkende batterijen kunnen de afstandsbediening beschadigen.
- Gebruik indien mogelijk alleen gewoon water zonder toevoegingen. Bij hardnekkige vlekken kan een milde zeepoplossing worden gebruikt.
- Gebruik in geen geval bijtende reinigingsmiddelen, terpentijn, verdunders, benzine of dergelijke. Dergelijke reinigingsmiddelen kunnen het kwetsbare oppervlak van de behuizing beschadigen.
- Normaal verwijdert u stof of vuil met een droge, gladde doek.
- Gebruik een vochtige doek om hardnekkig vuil weg te wrijven. Voorkom dat vloeistof in de behuizing lekt.
- Veeg vochtige oppervlakken onmiddellijk af met een zachte doek zonder druk uit te oefenen.

## 8. Problemen verhelpen

Het volgende advies zou u moeten helpen bij het oplossen van problemen. Als dit niet helpt, vindt u nuttige informatie in de gedetailleerde veelgestelde vragen op onze website. Neem anders contact op met onze hotline (zie pagina 45).  
Let op de garantie-instructies.

| Probleem                             | Mogelijke oorzaak                                      | Oplossing  |
|--------------------------------------|--|--|
| Apparaat werkt niet.                 | Geen stroomvoorziening.                                | Controleer of het stopcontact werkt met een ander apparaat.  |
|                                      | De kleine stekker van de netadapter is losgeraakt.     | Controleer de aansluiting van de netadapter (pagina 28).   |
| Het apparaat produceert geen geluid. | De verkeerde bron is geselecteerd.                     | Selecteer de juiste bron (pagina 30).  |
|                                      | Het geluid op het apparaat is ingesteld gedempt.       | Druk op de  knop of pas het volume aan. |
|                                      | Het volume staat op "0".                               | Verhoog het volume.  |
|                                      | Het volume van de externe speler is te laag ingesteld. | Verhoog het volume van de externe speler.  |



| <b>Probleem</b>                    | <b>Mogelijke oorzaak</b>   | <b>Oplossing</b>   |
|------------------------------------|--|--|
| Geen geluid van de tv.             | De ARC-functie op de tv is niet geactiveerd.   | ARC in het menu van de tv inschakelen.   |
|                                    | De HDMI-aansluiting op de tv ondersteunt de ARC-functie niet.                                  | Gebruik de aansluiting die de ARC-functie op de tv ondersteunt.  |
|                                    | HDMI-kabel zonder ARC-functie.   | Gebruik een geschikte HDMI-kabel.  |
| Geen geluid met Bluetooth®.        | Geen Bluetooth®-verbinding.  | Breng een verbinding tot stand (zie pagina 33).  |
|                                    | Cinebar One is niet geselecteerd als uitvoerapparaat.  | Selecteer op de externe speler "Teufel Cinebar One" als Bluetooth®-uitvoerapparaat.                          |
|                                    | Bluetooth®-verbinding verstoord door een ander radiosysteem (bijv. draadloze telefoon, Wi-Fi). | Installeer de Cinebar One en/of externe speler op een andere locatie. Ga naar een andere kamer om te testen. |
| De draadloze subwoofer werkt niet. | De subwoofer is uitgeschakeld of heeft geen stroom.  | Schakel de subwoofer in. Controleer het netsnoer en het stopcontact.   |
|                                    | Geen draadloze verbinding.   | Breng een verbinding tot stand (zie pagina 32).  |

---

| <b>Probleem</b>               | <b>Mogelijke oorzaak</b>  | <b>Oplossing</b>  |
|-------------------------------|---|---|
| Het afspelen heeft veel ruis. | Over het algemeen is de Cinebar One een zeer ruisarm systeem. Het luidsprekersysteem met een zeer hoge resolutie in het hoge bereik kan de slechte kwaliteit van een signaalbron (bijv. van mp3-bestanden) blootleggen. | Zorg ervoor dat de bron een duidelijk signaal naar de Cinebar One stuurt. |

## 9. Technische gegevens

---

### **Cinebar One**

Afmetingen (bxhxd): 350 x 68 x 113 mm

Gewicht (netto): 1 kg

### **Netadapter**

Fabrikant = Lautsprecher Teufel GmbH

Address = Budapester Straße 44, D-10787 Berlin

Bedrijfsregistratienummer = HRB198813B

Model = Dongguan Dongsong Electronic Co. LTD  
DYS850-120400-20303

Ingang = 100 - 240V ~ 50 / 60Hz 1,3A max

Uitgang = 12 V DC 4,0 A 48 W.

Gemiddeld rendement = 88,9%

Rendement voor 10% belasting = 88,4%

Stroomverbruik zonder belasting = 0,06W

Meer technische gegevens vindt u op onze website. Technische wijzigingen voorbehouden!

## 10. Conformiteitsverklaring

---



Lautsprecher Teufel GmbH verklaart dat dit product voldoet aan richtlijn 2014/53/EU. De volledige tekst van de EU-conformiteitsverklaring vindt u op:  
[www.teufel.de/konformitaetserklaerungen](http://www.teufel.de/konformitaetserklaerungen)  
[www.teufelaudio.com/declaration-of-conformity](http://www.teufelaudio.com/declaration-of-conformity)

De volgende radiofrequentiebanden en radiozendvermogens worden in dit product gebruikt:

| Radionetwerk | Frequentiebanden in MHz | Zendvermogen in mW/dBm |
|--------------|-------------------------|------------------------|
| Bluetooth®   | 2400–2483,5 MHz         | 2,5 mW/4 dBm           |
| Avnera       | 2405,35–2477,35 MHz     | 1 mW/0 dBm             |

Neem bij vragen, suggesties of klachten contact op met onze klantenservice:

# Teufel

Lautsprecher Teufel GmbH Bikini  
Berlin, Budapester Str. 44 10787 Berlin  
(Germany)

[www.teufelaudio.com](http://www.teufelaudio.com)  
[www.teufel.de](http://www.teufel.de)  
[www.teufel.ch](http://www.teufel.ch)  
[www.teufelaudio.at](http://www.teufelaudio.at)  
[www.teufelaudio.nl](http://www.teufelaudio.nl)  
[www.teufelaudio.be](http://www.teufelaudio.be)  
[www.teufelaudio.fr](http://www.teufelaudio.fr)  
[www.teufelaudio.pl](http://www.teufelaudio.pl)  
[www.teufelaudio.it](http://www.teufelaudio.it)  
[www.teufelaudio.es](http://www.teufelaudio.es)

Telefon:

Deutschland: +49 (0)30 217 84 217  
Österreich: +43 12 05 22 3  
Schweiz: +41 43 50 84 08 3  
International: 0800 400 300 20  
Fax: +49 (0) 30 / 300 930 930  
Online-Support:  
[www.teufelaudio.com/service](http://www.teufelaudio.com/service)  
[www.teufel.de/service](http://www.teufel.de/service)  
Kontaktformular:  
[www.teufel.de/kontakt](http://www.teufel.de/kontakt)  
Contact:  
[www.teufelaudio.com/contact](http://www.teufelaudio.com/contact)